



Garažna vrata RollMatic

Garažna rolo vrata RollMatic, plafonska garažna vrata RollMatic OD sa generacijom motora za garažna vrata 4

HÖRMANN



SADRŽAJ

6	DOBRI RAZLOZI ZA HÖRMANN
12	Izgledi garažnih vrata
16	Izbor boja
20	Rolo garažna vrata RollMatic
25	Spoljna garažna rolo vrata RollMatic
26	Plafonska garažna vrata RollMatic OD
31	Bočna vrata
32	Pribor za motore
36	Veličine i tehnički podaci

Prikazana vrata su delimično opremljena dodatnom opremom i ne odgovaraju uvek standardnoj izradi.

Boje i površine nisu sasvim verno prikazane zbog tehnike štampanja.

Autorska prava zaštićena. Preštampavanje, čak i u delovima, samo uz našu dozvolu. Zadržavamo pravo na izmene.

◀ Garažna rolo vrata i bočna vrata u boji belog aluminijuma RAL 9006 i Hörmann-ova aluminijumska kućna vrata ThermoSafe motiv 860 u boji belog aluminijuma RAL 9006

Univerzalna primena

Rolo garažna vrata i plafonska garažna vrata se otvaraju vertikalno i zahtevaju malo prostora u garaži. Svojim konstruktivnim principima nude maksimalan prostor unutar i ispred garaže. Prilikom ugradnje nije važno da li je oblik otvora garaže pravougaoni, ukošen, segmentni ili polukružni svod.

Kod garažnih rolo vrata RollMatic plafon takođe ostaje slobodan i može se upotrebiti za lampe ili kao dodatni prostor za odlaganje. Za situacije ugradnje sa malom gredom ili malim neophodnim bočnim prostorom, RollMatic možete dobiti i kao spoljna rolo vrata.

Plafonska garažna vrata RollMatic OD osvajaju minimalnom neophodnom visinom grede i idealna su za modernizaciju u tesnim prostorima.





„Dobro ime mora da se zasluži.“

August Hörmann

Marka Hörmann je danas sinonim kvaliteta, što je u duhu namere osnivača kompanije. Porodična kompanija je sa više od 80 godina iskustva u proizvodnji vrata i motora i sa oko 20 miliona prodatih proizvoda postala br. 1 u Evropi. To vam daje osećaj sigurnosti prilikom kupovine Hörmann garažnih rolo vrata ili rolo plafonskih garažnih vrata.



1 Proizvedeno u Nemačkoj

Sve suštinske komponente vrata i motora se kod kompanije Hörmann razvijaju i proizvode samostalno. One su **stopostotno međusobno usklađene i testirane i sertifikovane** u nezavisnim i priznatim institutima radi Vaše bezbednosti. Komponente se izrađuju prema sistemu za upravljanje kvalitetom DIN ISO 9001 u Nemačkoj i ispunjavaju sve zahteve iz evropskog standarda 13241-1. Osim toga naši visokokvalifikovani radnici rade intenzivno na novim proizvodima, stalnom razvoju i poboljšanju detalja. Tako nastaju patenti i jedinstvenost na tržištu.



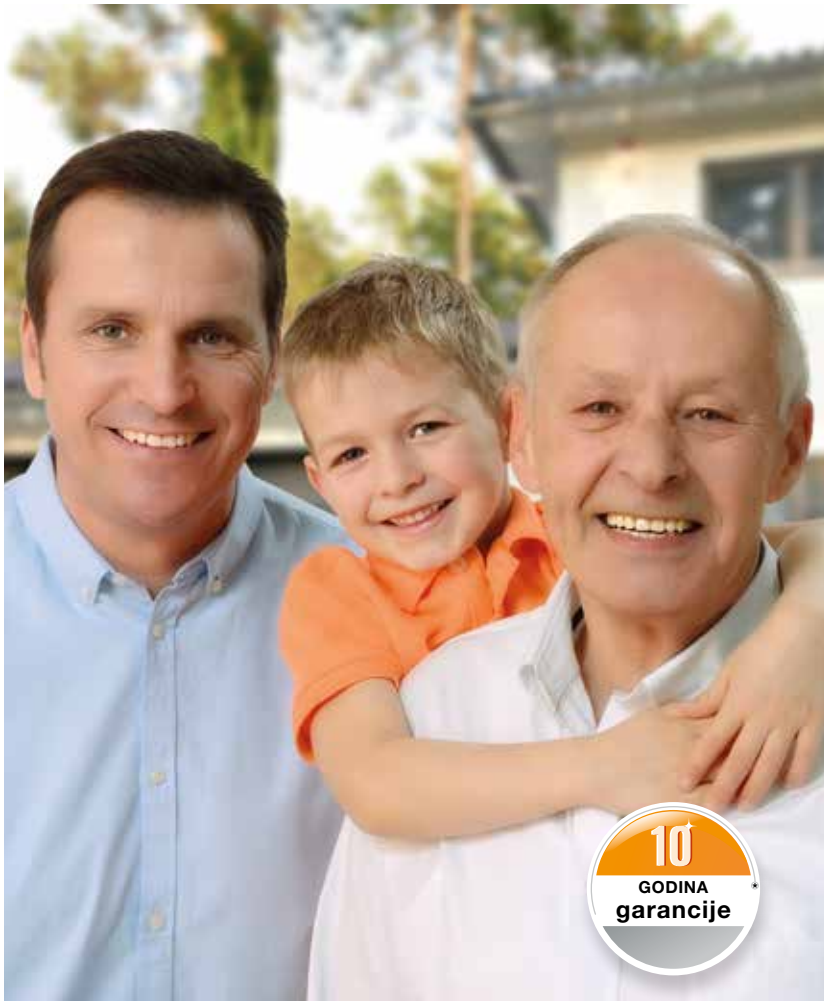

2 Kvalitetna marka za generacije

Dugoročna testiranja pod realnim uslovima obezbeđuju pouzdane serijske proizvode sa Hörmann-ovim kvalitetom. Iz tog razloga i zahvaljujući izvanrednim tehničkim rešenjima i beskompromisnoj proveru kvaliteta, od Hörmann-a dobijate **10 godina garancije za sva garažna rolo vrata RollMatic i plafonska garažna vrata RollMatic OD, kao i 5 godina za Hörmann motore.***

* Opširne uslove garancije naći ćete na internet stranici: www.hoermann.com

3 Pogled u budućnost

Hörmann daje dobar primer. Zbog toga, kompanija pokriva **svuju potrošnju energije sa 100 % ekološkom strujom**. Zajedno sa inteligentnim i sertifikovanim sistemom upravljanja energijom, CO₂-neutralnim slanjem pošte i recikliranjem sekundarnih sirovina, **svake godine se uštedi više od 40000 tona CO₂**. Hörmann nudi proizvode za održivu gradnju, ali to nije sve.



4 Pouzdano izjednačavanje težine



Samo kod Hörmann-a

Garažna rolo vrata sa zateznom oprugom

Sistem za izjednačavanje težine, ugrađen u vodicama, podržava motor prilikom otvaranja, odn. zatvaranja garažnih vrata i **čuva mehaniku motora**. Višestruki paketi opruga i dvostruka čelična užad čuvaju krilo vrata od habanja u bilo kom položaju. U hitnom slučaju, garažnim vratima se lako rukuje ručno. Rolo vratima u tu svrhu nije potrebna ručna kurbla.

5 Sigurna automatika isključivanja

Garažna vrata RollMatic su posebno tiha zahvaljujući **standardnim motorima sa mekim pokretanjem i mekim zaustavljanjem** koji čuvaju vrata. Zahvaljujući izjednačavanju težine i pouzdanoj **automatici isključivanja**, vrata se bezbedno zaustavljaju kod neočekivanih prepreka. Za još veću zaštitu i bezbednost preporučujemo ugradnju fotočelije koja funkcioniše bez dodira.



6 Kompaktna garažna rolo vrata

Rolo garažna vrata RollMatic su najbolji izbor kada bi **plafon garaže** trebalo da ostane **slobodan** ili ako je garaža premala za plafonska ili za segmentna vrata. Zastor rolo garažnih vrata se **namotava kompaktno u gredi** otvora vrata, tako da plafon ostaje slobodan i može se upotrebiti za lampe ili kao dodatni prostor za odlaganje.

Za situacije ugradnje sa malim neophodnim bočnim prostorom, RollMatic možete dobiti i kao spoljašnja rolo vrata, **za montažu ispred garažnog otvora.**



7 Plafonska garažna vrata koja zahtevaju malo prostora

Kod garaža sa veoma **malom** visinom grede posebno su pogodna plafonska garažna vrata RollMatic OD. Zastor vrata se preko uzanih vođica vodi po plafonu. Zahvaljujući bočnoj montaži motora, koja zahteva malo prostora, za RollMatic OD je neophodna **visina grede od samo 60 mm.**



8 Sertifikovana bezbednost



Samo kod Hörmann-a



Dvosmerni radio sistem BiSecur podržava tehniku orijentisanu ka budućnosti, za komforno i bezbedno rukovanje motorima za garažna vrata, kapije i vrata, svetlo itd. Ovaj ekstremno sigurni BiSecur postupak kodiranja, razvijen od firme Hörmann, sa stabilnim i neometanim dometom, nudi vam bezbednost da niko sa strane ne može da prekopira radio signal. Provereno i sertifikovano od strane stručnjaka za bezbednost na univerzitetu Rur, u Bohumu i nezavisnih kontrolnih instituta.



Pogledajte kratak film „BiSecur - bežični sistem sa sertifikovanim bezbednošću“ na: www.hoermann.com/videos

9 Savršeno usklađeno

Svi BiSecur motori, prijemnici i upravljački elementi su 100 % kompatibilni. Time možete jednim pritiskom tastera na ručnom odašiljaču ili bežičnog tastera pored garažnih vrata ili ulazne kapije da rukujete i sa bravom na kućnim vratima, motorima za vrata ili ostalim uređajima sa prijemnicima BiSecur. Upravljački elementi BiSecur su pogodni i za rukovanje Hörmann-ovim motorima sa radio frekvencijom od 868 MHz (godina proizvodnje 2003 – 06/2012) (provera položaja garažnih vrata nije moguća). **Serijski HCP-interfejs u Hörmann-ovim motorima SupraMatic 4 i ProMatic 4 omogućava vam još više.** Time možete sasvim lako da umrežite sva Hörmann-ova garažna vrata i ulazne kapije uz pomoć eksternih sistema za Smart Home.

* HCP = Hörmann Communication Protocol



10 Udobno proveravanje garažnih vrata

Više nikada ne morate proveravati da li su garažna vrata zatvorena, kada duva vetar ili kada je loše vreme. Na pritisak tastera, boja LED indikatora na daljinskom upravljaču HS 5 BS ili unutrašnjem tasteru FIT 5 BS vam pokazuje položaj **vaših** rolo plafonskih garažnih vrata RollMatic OD. Po želji, sledeći pritisak tastera* zaključava vrata. Upravljanje vašim garažnim vratima ne može biti udobnije i sigurnije.

* Za rukovanje kada su garažna vrata izvan vidnog polja neophodna je dodatna fotoćelija.

11 Pametno rukovanje aplikacijom

Hörmann BlueSecur

Koristite vaš pametni telefon kao daljinski upravljač. **Sa aplikacijom Hörmann BlueSecur možete sasvim udobno upravljati vašim rolo plafonskim garažnim vratima RollMatic OD ili kućnim vratima preko Bluetooth-a****. A za članove vaše porodice samo prenosite dodatne korisničke dozvole**, trajno ili privremeno, na njihove pametne telefone. Time, svaki član vaše porodice uvek ima uz sebe svoj „Otvarač garažnih ili ulaznih vrata“ na pametnom telefonu.

** u kombinaciji sa internim, odnosno opcionim Hörmann-ovim Bluetooth prijemnikom

*** možda će biti potrebne dodatne kupovine (u aplikaciji) u AppStore ili Google Play



Indikator na daljinskom upravljaču HS 5 BS

- 1** garažna vrata su otvorena
- 2** garažna vrata su zatvorena

Savršeno odgovaraju vašem domu

Da bi vrata mogla optimalno da se uklope u arhitekturu vašeg doma, nudimo vam rolo garažna vrata RollMatic i plafonska garažna vrata RollMatic OD sa različitim površinama. Za prirodan izgled garažnih vrata sa motivom drveta, odaberite jedan od modela Decograin ili Decopaint. Za posebno plemenit izgled garažnih vrata preporučujemo nijansu antracita Noir 2100 Sablé, sa metalik efektom. Ili se odlučite za jednu od 12 nijansi boje po istoj ceni. Naravno vam nudimo i bočna vrata istog izgleda.





IZGLEDI GARAŽNIH VRATA



► Garažna rolo vrata i bočna vrata u saobraćajno beloj boji, RAL 9016





▼ Spoljna rolo garažna vrata, svetlosiva RAL 7035



▲ Plafonska garažna vrata RollMatic OD, antracit siva RAL 7016

◀ Garažna rolo vrata i bočna vrata u saobraćajno beloj boji, RAL 9016
i Hörmann-ova aluminijumska kućna vrata ThermoSafe motiv 413
u saobraćajno beloj boji, RAL 9016

Harmoniĉan celokupni izgled

Glatka površina aluminijumskih profila deluje u isto vreme moderno i elegantno u poređenju sa profilima sa kanalima drugih proizvođaĉa. Pri tome se površina koja ima visokokvalitetan premaz na spoljnoj i unutrašnjoj strani garažnih vrata jednostavno ĉisti. Kod Hörmann-a bez doplate dobijate sve elemente vrata u odabranoj boji garažnih vrata: Na taj naĉin, zastor vrata, vođice, gornja maska i oplata osovine za namotavanje stvaraju harmoniĉnu skladnost. Šupljina profila je ravnomerno ispunjena poliuretanskom penom za miran hod garažnih vrata.



Imajte u vidu:

Svi podaci o bojama se odnose na dotiĉnu RAL boju.

Odštampane boje i površine zbog tehnike štampanja nisu verno prikazane. Konsultujte se sa svojim partnerom kompanije Hörmann.

Sva Hörmann-ova rolo garažna vrata odgovaraju svojim tehniĉkim karakteristikama i upotrebljenim sistemima lakiranja današnjem stanju tehnologije. Mesta pritiskanja i trenja zavise od naĉina ugradnje i ne mogu se izbeći. Ona ne utiĉu na funkciju i trajnost rolo vrata.

- 1 Pogled sa strane unutrašnje strane vrata, kod unutrašnjih garažnih rolo vrata (vidi od str. 20) i plafonskih garažnih vrata (vidi od str. 26), spoljašnja strana kod spoljašnjih garažnih vrata (vidi od str. 25)
- 2 Pogled sa strane spoljašnje strane vrata kod unutrašnjih garažnih rolo vrata (vidi od str. 20) i plafonskih garažnih vrata (vidi od str. 26), unutrašnja strana kod spoljašnjih roli garažnih vrata (vidi od str. 20)

12 boja po istoj ceni

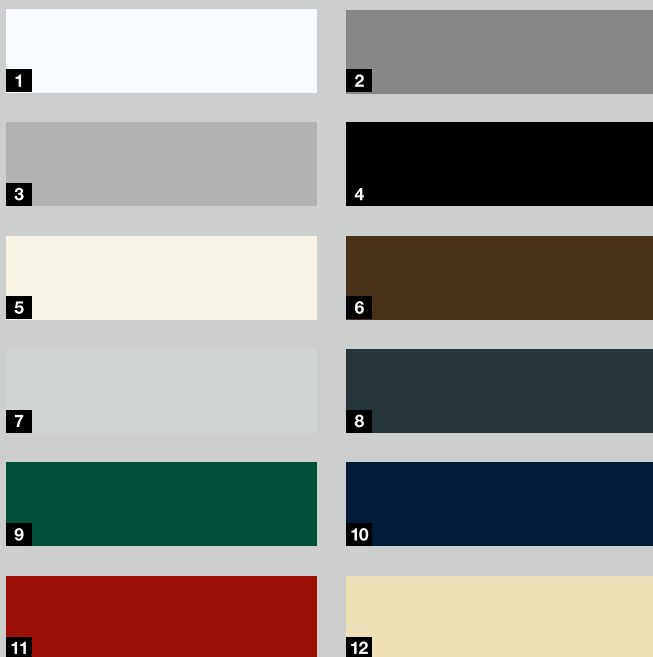

Ostakljeni elementi **13**

Na taj način dobijate svetlost dana u vašoj garaži. Ostakljenje u formi plastičnih prozora koji su postavljeni preko kompletne širine profila. Broj elemenata zavisi od širine garažnih vrata. Maksimalno se na jedna garažna vrata može staviti deset profila sa ostakljenjem.

Ventilaciona rešetka **14**

Provetravanje garaže poboljšava klimu prostorije i sprečava stvaranje buđi. Ventilacione rešetke od dugotrajne plastike su postavljene po celoj širini profila. Maksimalno se na jedna garažna vrata može staviti deset profila.



- | | | |
|-----------|----------|--------------------|
| 1 | RAL 9016 | Saobraćajno bela |
| 2 | RAL 9007 | Sivi aluminijum |
| 3 | RAL 9006 | Beli aluminijum |
| 4 | RAL 9005 | Crna |
| 5 | RAL 9001 | Kremasto bela |
| 6 | RAL 8028 | Zemljana braon |
| 7 | RAL 7035 | Svetlo siva |
| 8 | RAL 7016 | Antracit siva |
| 9 | RAL 6005 | Mahovinasto zelena |
| 10 | RAL 5011 | Čelično plava |
| 11 | RAL 3003 | Rubin crvena |
| 12 | RAL 1015 | Svetla slonovača |

Površina Decograin

Dve Decograin površine u dezenima Golden Oak i Rosewood osvajaju prirodnim izgledom drveta. Plastična folija otporna na UV-zračenje na vratima RollMatic ostaje dugo zadržana zahvaljujući posebnoj zaštiti površine profila. Površina Decograin nije dostupna za spoljna rolo vrata.



Imajte u vidu:

Odštampane boje i površine zbog tehnike štampanja nisu verno prikazane. Konsultujte se sa svojim partnerom kompanije Hörmann.

Rolo garažna vrata RollMatic

Ugradnja u otvoru

Profil i vođice sa motivom Decograin, gornja maska u osnovnoj boji dezena, kao i dodatna gornja maska sa motivom Decograin (vidi str. 24).

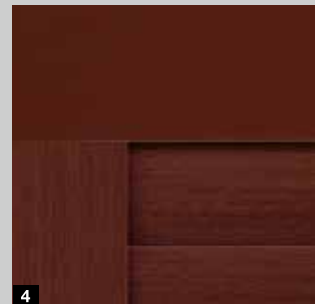
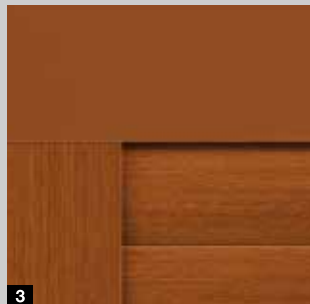

Rolo garažna vrata RollMatic

Ugradnja iza otvora

Profil sa motivom Decograin, gornja maska i vođice u osnovnoj boji dezena

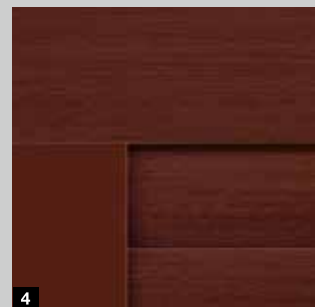
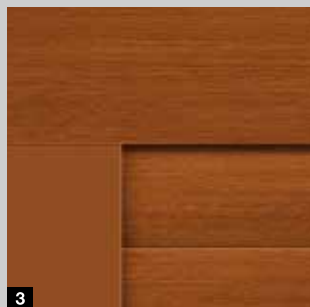

Plafonska garažna vrata RollMatic OD

Ugradnja u otvor ili iza otvora

Profil sa motivom Decograin, gornja maska i vođice u osnovnoj boji dezena

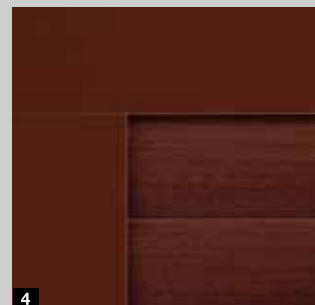

- 1 Pogled sa strane unutrašnje strane garažnih vrata u braon boji
- 2 Pogled sa strane spoljašnje strane garažnih vrata sa motivom Decograin Golden Oak
- 3 Decograin Golden Oak
- 4 Decograin Rosewood

Površina Decopaint

Dezeni Decopaint Golden Oak i Rosewood su najpovoljnija alternativa u odnosu na površinu Decograin. Profili se lakiraju u optici drveta sa spoljne i unutrašnje strane. Kod nijanse Noir 2100 Sablé, lakiranje je obavljeno u boji plemenitog antracita, sa metalik efektom.

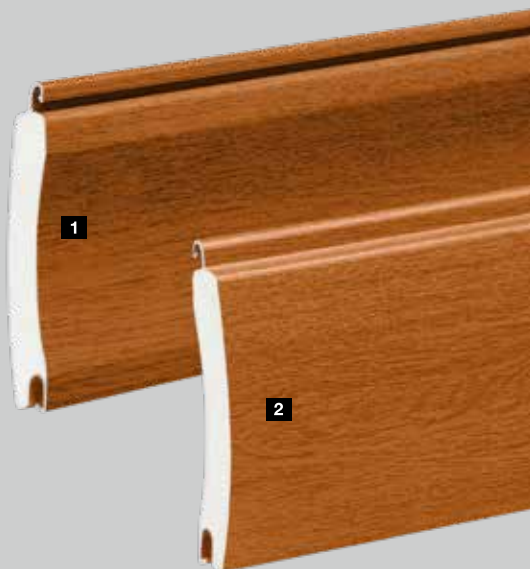

Rolo garažna vrata RollMatic / plafonska garažna vrata RollMatic OD

Profil sa motivom Decopaint, gornja maska i vodice u osnovnoj boji dezena

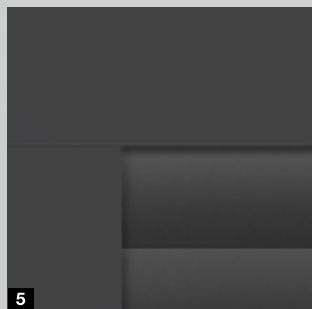
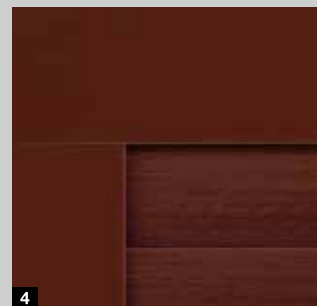
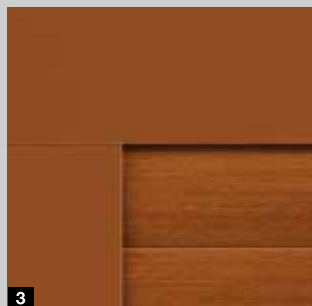

- 1 Pogled sa strane unutrašnje strane vrata kod unutrašnjih garažnih rolo vrata (vidi od str. 20) i plafonskih garažnih rolo vrata (vidi od str. 26), spoljašnja strana kod spoljašnjih garažnih vrata (vidi od str. 25) sa motivom Decopaint Golden Oak
- 2 Pogled sa strane spoljašnje strane vrata kod unutrašnjih garažnih rolo vrata (vidi od str. 20) i plafonskih garažnih rolo vrata (vidi od str. 26), unutrašnja strana kod spoljašnjih garažnih vrata (vidi od str. 25) sa motivom Decopaint Golden Oak
- 3 Decopaint Golden Oak
- 4 Decopaint Rosewood
- 5 Antracit Noir 2100 Sablé, sa metalik efektom

Savršeno usklađeni detalji



Rolo garažna vrata RollMatic su puna inovativnih detalja, sa samo jednim ciljem: da vam ponude sigurnost i udobnost. Od veoma jednostavne montaže, pa sve do dokazanih sigurnosnih patenata, ovaj koncept se provlači kao crveni konac kroz sve aspekte ovog proizvoda.





2 Samo kod Hörmann-a Tehnika zateznih opruga



3 Samo kod Hörmann-a Prstenovi ležaja se ne habaju



1 Dobro zaštićena osovina za namotavanje

Standardna oplata osovine za namotavanje praktično sprečava zahvatanje prilikom namotavanja vrata. Pri tome oplata štiti od oštećenja i prljavštine zastor kada su garažna vrata otvorena. Kod garažnih vrata u boji ili sa površinom Decograin, oplata je istog izgleda kao i zastor vrata. Kod garažnih vrata sa dezenom Decopaint, oplata se isporučuje u osnovnoj boji vrata.

2 Tehnika zateznih opruga sa sistemom opruga u opruzi

Hörmann-ova rolo vrata RollMatic sa dvostrukim zateznim oprugama i dvostrukim čeličnim užadima osiguravaju vrata od padanja u svakom položaju. Patentirani sistem opruge u opruzi i providna zaštitna hilzna sprečavaju da slomljena opruga izleti i nekoga povredi.

3 Prstenovi ležaja se ne habaju

Primenom materijala koji se ne habaju smanjuju se tragovi prstenova ležaja na gornjim profilima zastora vrata.

4 Standardni ankeri protiv oluje

Čak i kod velikih pritisaka vetra (do klase 4) Hörmann-ov RollMatic se ne savija. Standardni ankeri protiv oluje u krajevima profila zadržavaju bezbedno vrata u vođici. Dodatna prednost je i uvećana zaštita od provale.

5 Jednostavna montaža

Rolo garažna vrata RollMatic brzo i jednostavno montiraju ovlašćeni servisi za Hörmann. Bočne vođice, gornja maska i motor se montiraju pomoću zavrtnjeva na zidu garaže i na gredi. Zatim se zastor bez muke preko kaiševa motorom namotava na osovinu za namotavanje i pričvršćuje.

Opseg dimenzija

maks. širina 6000 mm
maks. visina 3100 mm

Dalje informacije možete naći na stranicama 36 / 37.



Standardan motor, montiran izvan maske zbog lakšeg održavanja

- Standardno sa daljinskim upravljačem HSE 4 BS sa 4 tastera
- Podesivo automatsko zatvaranje**
- Standardno otključavanje u hitnom slučaju pomoću užeta
- Automatika isključivanja odmah zaustavlja vrata prilikom nailaska na prepreke
- Meki zalet i meko zaustavljanje omogućavaju miran hod i produžavaju životni vek
- Smanjena potrošnja struje

Upravljačka kutija

- Posebno kućište sa komandnim tasterima
- Ugrađeno osvetljenje



Standardni daljinski upravljač HSE 4 BS, crna strukturalna površina sa plastičnim kapicama



Standardan motor

Bluetooth prijemnik	-
Priključak za HCP-Bus	-
Ciklusi na dan / sat	25 / 10
Vučna i potisna sila	650 N
Vršna sila	800 N
Maks. brzina otvaranja	11 cm/s

* Opširne uslove garancije naći ćete na internet stranici: www.hoermann.com

** Neophodna fotočelija



Dodatna oprema

Opciono otključavanje u hitnom slučaju spolja **1**

Kod garaža bez dodatnog prilaza preporučujemo otključavanje u hitnom slučaju, kako bi garažna vrata u hitnom slučaju (npr. prilikom nestanka struje) mogla da se otvore spolja.



Opcioni akumulator za hitan slučaj **2**

Pomoću ovog napajanja u hitnom slučaju možete da premostite nestanak struje do 18 časova i maks. 5 ciklusa garažnih vrata. Akumulator za hitan slučaj se u normalnom režimu rada samostalno puni.



Opcioni zvučni alarm **3**

Oštar zvuk alarma, jačine 110 dB (A), će efikasno rasterati neželjene goste prilikom pokušaja provale.

Garažna vrata sa ručnim upravljanjem, sa zaključavanjem vrata

Hörmann garažna rolo vrata se lako otvaraju i zatvaraju rukom pomoću izjednačavanja zateznih opruga, kako iznutra - tako i spolja. Spolja ručkom **4**, iznutra lancem **5**.

Ručno manipulirana rolo vrata se mehanički zaključavaju preko unutrašnje i spoljne ručke kao i brave. Pri tome se, čvrsti metalni klinovi zahvataju u vođice levo i desno.



Samo kod Hörmann-a Tehnika zateznih opruga

Dodatna oprema

Kosi donji profil

Rešenje na kosom terenu: kosi donji profil od aluminijuma poravnava visinsku razliku (maks. 300 mm) po celoj širini garažnih vrata. Profil se montira bez problema. Jednostavno se zavrtnjima pričvrsti na već postavljene šarke. Donji profil se standardno isporučuje u crnoj boji (približno RAL 9005). Po želji možete dobiti završni profil **1** u odgovarajućoj boji.

Dodatna maska za gredu

Dodatna gornja maska **2** stabilizuje gornju masku prilikom ugradnje u otvor ili iza njega, kada se gornja maska vidi u otvoru. Ona kreira harmoničan završetak grede bez ružnih montažnih otvora. Dodatnu masku za gredu dobijate u istoj boji kao garažna vrata ili sa Decograin površinom.

Komplet za izjednačavanje prilikom montaže

Kod neravnih zidova, komplet za izjednačavanje **3** olakšava ugradnju garažnih vrata u istoj ravni. Ovo je velika prednost kod modernizacije ili kod drvene konstrukcije.

Više informacija možete naći u tehničkom uputstvu, na www.hoermann.de





Spoljašnja rolo vrata

Rešenje kada ne postoji mogućnost montaže sa unutrašnje strane

Za garaže sa malom gredom i/ili malim neophodnim bočnim prostorima dobijate RollMatic i kao spoljna rolo vrata za montažu ispred otvora garaže. Spoljna rolo vrata se isporučuju kao kompletan paket sa optimalno usklađenim motorom. Vođice i maska zastora se radi homogenog i harmoničnog izgleda isporučuju u istoj boji kao garažna vrata, odnosno kod motiva Decopaint u osnovnoj boji dezena.

1 Promenljiva pozicija motora

U zavisnosti od situacije ugradnje, kod spoljnih rolo vrata se motor po izboru može postaviti na levoj ili desnoj strani. Na tom mestu je oplata osovine za namotavanje šira za 100 mm i obuhvata motor, tako da je zaštićen od vetra i nevremena ili zahvatanja drugih osoba.

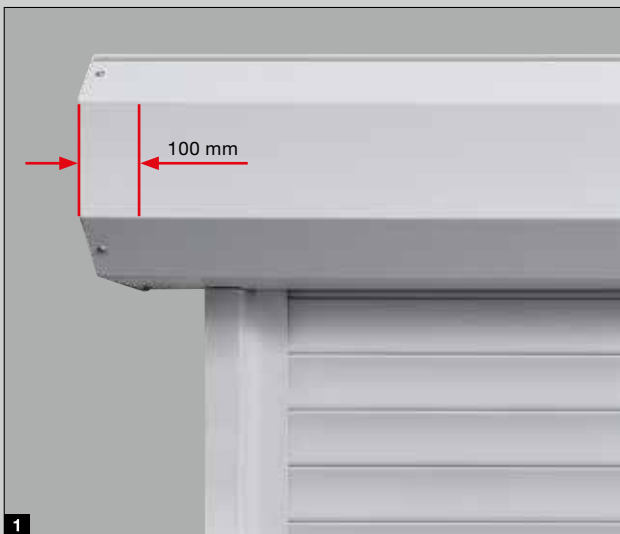

2 Maska zatezne opruge sa prozorima

Kroz prozore u poklopcu zateznih opruga možete jednostavno proveriti funkcionalnost vođenja sajle ili opruga. To vam obezbeđuje bezbednost i nakon mnogo godina.



3 Zaštićeno otključavanje

Pomoću ručke udobno otključavate motor iznutra. Tako možete, npr. prilikom nestanka struje, veoma lako iznutra otvoriti garažna vrata rukom. Po izboru možete dobiti zaštićeno otključavanje i za montažu na spoljašnjem zidu, u kućištu koje se zaključava. Više informacija možete naći na str. 23.

Garažna vrata koja zahtevaju malo prostora – idealna za modernizaciju



Pljosnata konstrukcija rolo plafonskih garažnih vrata RollMatic OD omogućava ugradnju u tesnom prostoru garaže.





1

1 Miran hod garažnih vrata

Dupli točkići vode zastor garažnih vrata mirno i ravnomerno ispod plafona. Uzane aluminijumske vođice se povezuju stabilnim ugaonim zavojima malog radijusa. Zahvaljujući ovom kompaktnom načinu ugradnje, za plafonska garažna vrata RollMatic OD je neophodna visina grede od samo 60 mm.



2

2 Dobro zaptivena

Specijalno formiranim preklopnim držačem rolne, garažna vrata u području grede zatvaraju skoro potpuno. Elastična dihtung guma u području grede i četkasti dihtunzi u vođicama štite od kiše (klasa 2). Fleksibilan podni profil EPDM poravnava pod i zaptiva donji rub garažnih vrata.



3

3 Integrisano izjednačavanje težine

Višestruki paketi opruga optimalno izjednačavaju težinu zastora garažnih vrata u svakom položaju. Time se čuva mehanika motora i, zajedno sa automatikom isključivanja motora, garantuje bezbedno rukovanje garažnim vratima. Uz to, integrisani uređaj za hvatanje štiti garažna vrata od padanja prilikom pucanja užeta.

4 Montaža motora koja zahteva malo prostora

Šine motora mogu opciono da se montiraju na desnoj ili levoj horizontalnoj vođici. Zahvaljujući ovom kompaktnom načinu ugradnje nije potrebna dodatna visina grede. (Na slici je prikazan opcioni motor SupraMatic)



4

Varijabilna montaža

Vertikalne vođice i gornja maska se standardno isporučuju u boji garažnih vrata. Na taj način, garažna vrata mogu da se montiraju u otvoru i delimično ili potpuno.

Opseg dimenzija

maks. širina 3500 mm
maks. visina 3000 mm

Dalje informacije možete naći na stranicama 38 / 39.

SupraMatic 4

Supra-brzo otvaranje garažnih vrata i puno dodatnih funkcija

- 40 % veća brzina otvaranja* do 20 cm/s
- Pametno rukovanje aplikacijom BlueSecur
- udobna ventilacija garaže
- do 3 puta svetlije LED osvetljenje*
- lako programiranje preko dvostrukog ekrana sa 7 segmenata
- hauba motora od nerđajućeg čelika visokog kvaliteta
- umrežavanje u sisteme za Smart Home zahvaljujući standardnom HCP-interfejsu
- mala potrošnja struje u stanju pripravnosti od oko 1 W

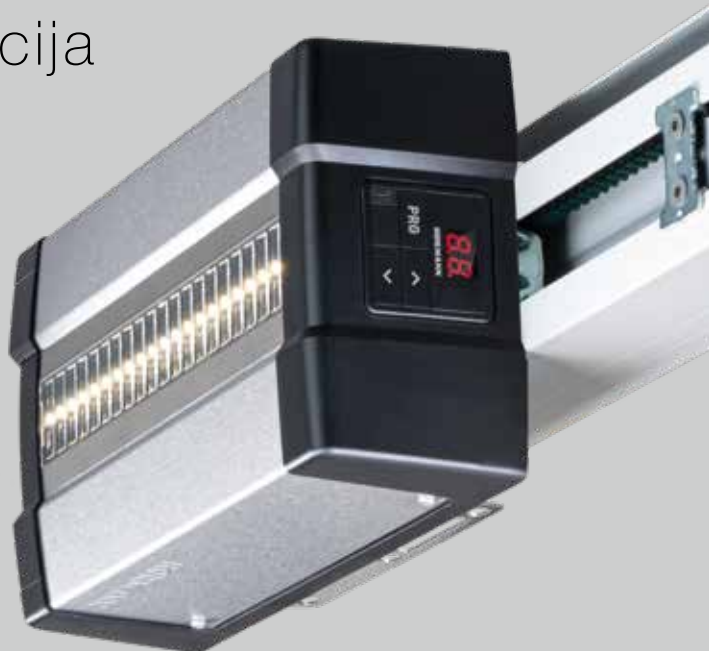

BiSecur

Standardan daljinski upravljač sa 4 tastera HSE 4 BS, crna strukturna površina sa hromiranim kopicama

Motori za garažna vrata	SupraMatic E
Bluetooth prijemnik	ugrađen, može se uključiti i isključiti
Priključak za HCP-Bus	ugrađen
Ciklusi na dan / sat	25 / 10
Vučna i potisna sila	650 N
Vršna sila	800 N
Maks. brzina otvaranja	20 cm/s
Osvetljenje	20 LED sijalica

* u poređenju sa ProMatic serije 3

Bluetooth® Hörmann BlueSecur

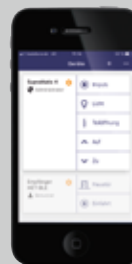

Standardan Bluetooth prijemnik za rukovanje pametnim telefonom putem Hörmann-ove aplikacije BlueSecur

ProMatic 4

Vrhunski kvalitet po atraktivnoj ceni

- 20 % veća brzina otvaranja* do 17 cm/s
- udobna ventilacija garaže
- do 2 puta svetlije LED osvetljenje*
- umrežavanje u sisteme za Smart Home zahvaljujući standardnom HCP-interfejsu
- mala potrošnja struje u stanju pripravnosti od oko 1 W



BiSecur

Standardan daljinski upravljač
sa 4 tastera HSE 4 BS, crna strukturna
površina sa plastičnim kavicama

Motori za garažna vrata	ProMatic 4
Bluetooth prijemnik	opciono (HET-BLE)
Priključak za HCP-Bus	ugrađen
Ciklusi na dan / sat	25 / 10
Vučna i potisna sila	600 N
Vršna sila	750 N
Maks. brzina otvaranja	17 cm/s
Osvetljenje	10 LED sijalica

Dodatna oprema

Akumulator za slučaj nestanka struje HNA za motore za garažna vrata ProMatic i SupraMatic **1**

Napajanje u hitnom slučaju premošćava nestanak struje do 18 časova i maks. 5 ciklusa garažnih vrata. Ponovno punjenje sledi u normalnom režimu rada.

Otključavanje u hitnom slučaju **2**

Kod garaža bez dodatnog pristupa preporučujemo dodatnu bravu za otključavanje u hitnom slučaju. Neprimetan okrugli cilindar (ne može se integrisati u sistem za zaključavanje kuće) otključava vaša garažna vrata, tako da ih u hitnom slučaju možete otvoriti bez problema.

Maske za renoviranje **3**

Pomoću opcionih maski za renoviranje, garažna vrata se montiraju u dovratniku, a istovremeno se pokrivaju procepi u području grede i dovratnika. Na taj način nema potrebe za malterisanjem.

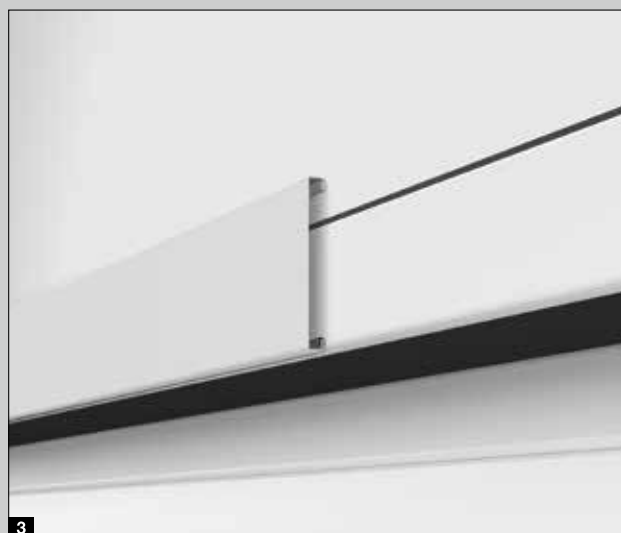
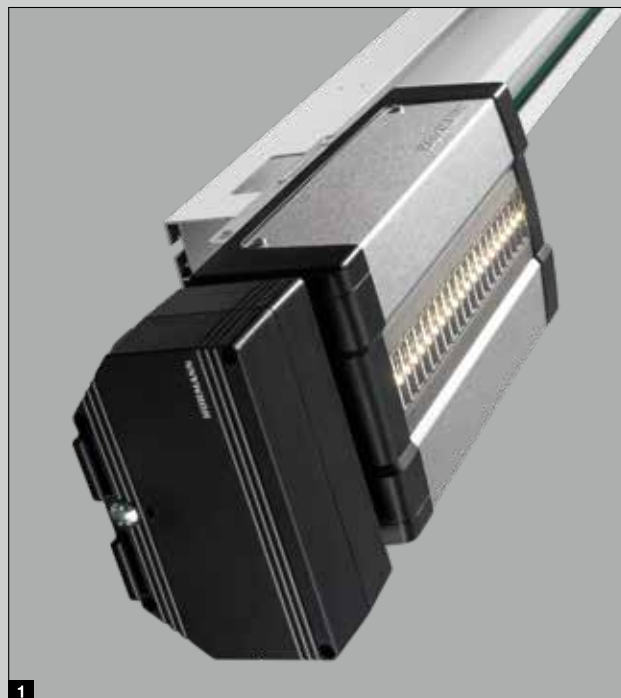

Odgovarajuća bočna vrata za svaki RollMatic

Kod Hörmann-a, bočna vrata ne igraju sporednu ulogu. Jer je ukupni utisak postignut samo ako su vrata savršeno usklađena sa garažnim vratima. Zbog toga su bočna vrata NT 60 dostupna u svim površinama i bojama. Pri tom je kvalitetna aluminijumska konstrukcija rama od 60 mm idealan okvir za ispunu vrata; ona se standardno pričvršćuje sa lajsnama za staklo.



Izgled spolja



Izgled iznutra sa standardnom šarkom



opciona, sakrivena šarka za elegantan izgled vrata



Standardne kvake

Dalje informacije možete naći na stranicama 40 / 41.

Za još više komfora

Hörmann-ova dodatna oprema za motore osvaja inovativnom tehnologijom, ekskluzivnim dizajnom i 100 % kompatibilnošću – idealna kombinacija za sve koji umeju da cene savršenstvo.

Želite maksimalnu udobnost?

U tom slučaju imamo odgovarajući upravljački elemenat za sve vaše želje i potrebe: elegantne daljinske upravljače, stacionarne bežične tastere ili dekorativne unutrašnje bežične tastere – odaberite svog favorita.







Daljinski upravljač HS 5 BS

4 funkcijska tastera plus taster za upit,

1 Površina visokog sjaja, crna ili bela

2 Crna strukturna površina, matirana

Daljinski upravljač HS 4 BS

4 funkcijska tastera,

3 Crna strukturna površina, matirana

Daljinski upravljač HS 1 BS

1 funkcijski taster,

4 Crna strukturna površina, matirana



Daljinski upravljač HSE 1 BS

1 funkcijski taster, sa ušicom za privezak za ključeve

5 Crna strukturna površina, matirana

Daljinski upravljač HSE 4 BS

4 funkcijska tastera, sa ušicom za privezak za ključeve

6 Crna strukturna površina, matirana, sa hromiranim ili plastičnim kopicama



7 Površina visokog sjaja, sa hromiranim poklopcima, u bojama: crna, bela, antracit siva, Frozen Grey, Classic Grey, Carbon, srebrna

■ **NOVO** od jeseni 2020

(sl. levo)

8 Daljinski upravljač HSD 2-A BS

Aluminijumski izgled, 2 funkcijska tastera, može se koristiti i kao privezak za ključeve

9 Daljinski upravljač HSP 4 BS

4 funkcijska tastera, sa blokadom slanja, uklj. prsten za ključeve

10 Daljinski upravljač HSZ 1 BS

1 funkcijski taster, za umetanje u upaljač u vozilu





Kodni taster FCT 3 BS

za 3 funkcije, sa osvetljenom tastaturom, moguća montaža u zid ili na zid, plastično kućište u svetlosivoj RAL 7040 (dostupno i sa 10 funkcija i preklopnim poklopcem i lakirano u boji belog aluminijuma RAL 9006)



Taster transpondera TTR 1000-1

za 1 funkciju, za 1000 programiranih ključeva, 1 ključ i 1 kartica u standardnoj opremi (dodatni po želji), kućište od cinkove legure, livene pod pritiskom, u boji belog aluminijuma RAL 9006



Daljinski čitač otisaka prstiju FFL 25 BS

za 2 funkcije, do 25 otisaka prstiju, sa preklopnim poklopcem, moguća montaža u zid ili na zid, plastično kućište lakirano u boji belog aluminijuma RAL 9006



Kodni taster CTP 3-1

za 3 funkcije, sa osvetljenim natpisom i crnom površinom osetljivom na dodir, kućište od cinkove legure, livene pod pritiskom, u boji belog aluminijuma RAL 9006



Unutarnji bežični taster FIT 5 BS

4 funkcijska tastera plus taster za upit, plastično kućište u čisto beloj boji RAL 9010



Kodni taster CTV 3-1

za 3 funkcije, posebno robustan zahvaljujući metalnoj tastaturi, kućište od cinkove legure, livene pod pritiskom, u boji belog aluminijuma RAL 9006, sa maskom od nerđajućeg čelika



Unutarnji bežični taster FIT 2-1 BS

za 2 funkcije, mogućnost povezivanja maks. 2 upravljačka elementa preko kabla, npr. Taster sa ključem, plastično kućište u čisto beloj boji RAL 9010



Čitač otiska prsta FL 150

za 2 funkcije, pokretanje otiskom prsta, mogu se memorisati do 150 otisaka prstiju, kućište od cinkove legure, livene pod pritiskom, u boji belog aluminijuma RAL 9006, sa maskom od nerđajućeg čelika



Unutrašnji taster IT 1b-1

veliki, osvetljeni taster za komforno otvaranje garažnih vrata, plastično kućište u čisto beloj boji RAL 9010



Ključ taster

- 1 STUP 50
- 2 STAP 50

model za montažu u zid ili na zid, sa 3 ključa, kućište od cinkove legure, livene pod pritiskom, u boji belog aluminijuma RAL 9006, sa maskom od nerđajućeg čelika

Više upravljačkih elemenata možete naći u brošuri „Motori za garažna vrata i kapije“

GARAŽNA ROLO VRATA ROLLMATIC: VELIČINE I TEHNIČKO UPUTSTVO

Unutrašnja rolo garažna vrata

Ugradnja iza otvora, pogled na strani zatvaranja

Unutrašnja rolo garažna vrata

Ugradnja u otvoru, pogled iznutra

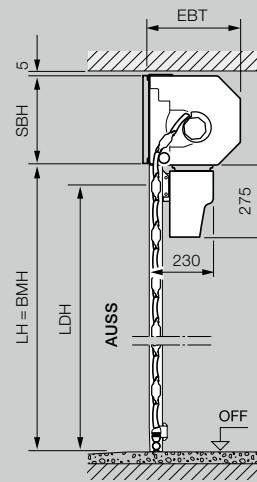
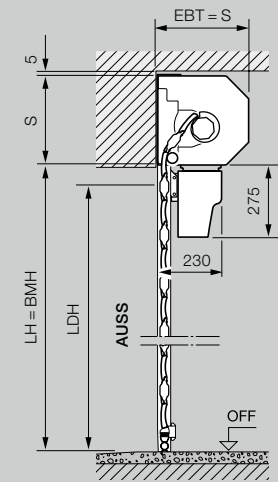
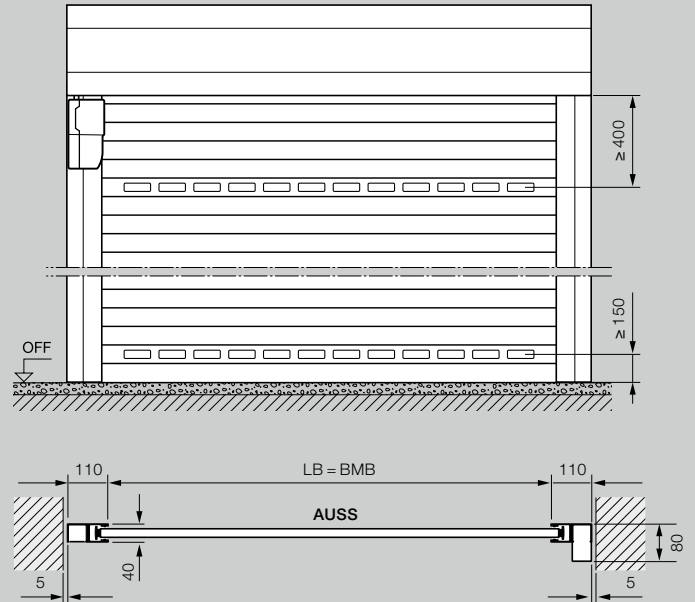
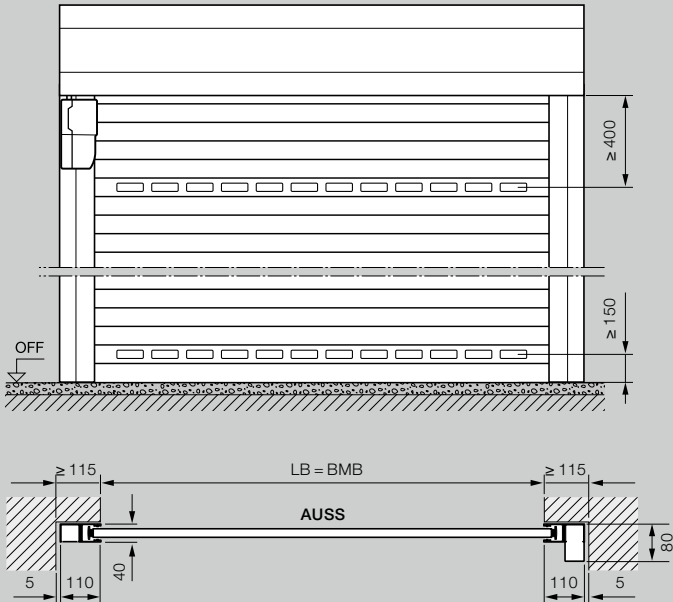

Opseg dimenzija unutrašnjih i spoljnih rolo garažnih vrata

Čista visina (LH)	1000	1250	1500	1750	1900	2000	2250	2500	2750	3000	3250	3500	3750	4000	4250	4500	4750	5000	5250	5500	5750	6000	
3100																							
3000																							
2875																							
2750																							
2675																							
2625																							
2500																							
2375																							
2250																							
2125																							
2000																							
1800																							
1600																							

- Unutrašnja rolo garažna vrata
- Spoljna rolo garažna vrata

Spoljna rolo garažna vrata

Ugradnja ispred otvora, pogled sa spoljašnje strane

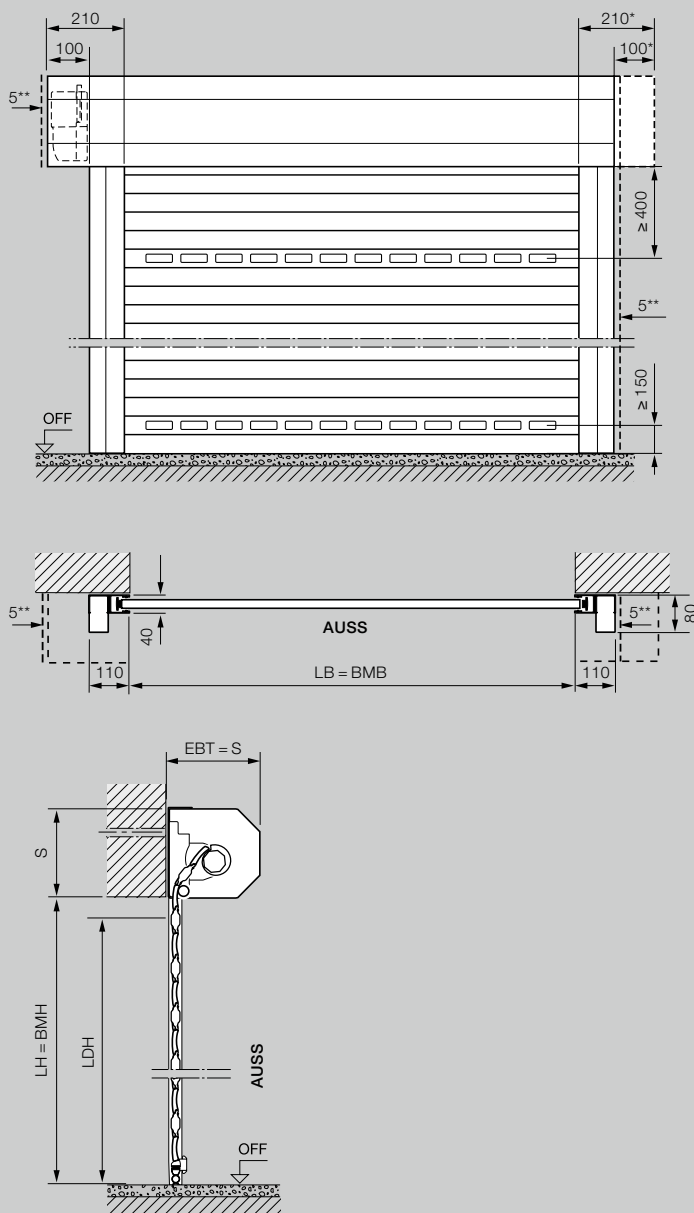

Objašnjenja

BMB	Narudžbena mera, širina
BMH	Narudžbena mera, visina
LB	Čista širina
LH	Čista visina
LDB	Čista prolazna širina
LDH	Čista prolazna visina
RAMB	Spoljna širina rama
RAMH	Spoljna visina rama
EBT	Ugradna dubina
S	Neophodna visina grede
SBH	Dodatna maska za gredu, visina
OFF	Gornja ivica gotovog poda
AUSS	Spolja

Ugradna dubina EBT

do visine garažnih vrata	290 mm
od 2300 mm	
do visine garažnih vrata	335 mm
2301 mm	

Neophodna visina grede S /

dodatna maska za gredu SBH

do visine garažnih vrata	290 mm
od 2300 mm	
do visine garažnih vrata	335 mm
2301 mm	

Čista prolazna visina/prolazna širina

LDH / LDB

Visina (sa motorom)	LH - 60 mm
Visina (ručnim upravljanjem)	LH - 125 mm
Širina	LB

Bočni neophodni prostor

115 mm	
Spoljna rolo vrata, strana na	215 mm
kojoj je motor	

Klase pritiska vetra

do širine garažnih vrata od	Klasa 5
3000 mm	
do širine garažnih vrata od	Klasa 4
3500 mm	
do širine garažnih vrata od	Klasa 3
4500 mm	
do širine vrata 4500 mm	Klasa 2

Otpornost na jaku kišu

Klasa 2

* Za optički izjednačen izgled možete masku zastora rolo vrata simetrično poručiti!

** Min. 5 mm rastojanje do gornje maske / vodice

PLAFONSKA GARAŽNA VRATA ROLLMATIC OD: VELIČINE I TEHNIČKO UPUTSTVO

Plafonska garažna vrata

Ugradnja iza otvora, pogled na strani zatvaranja

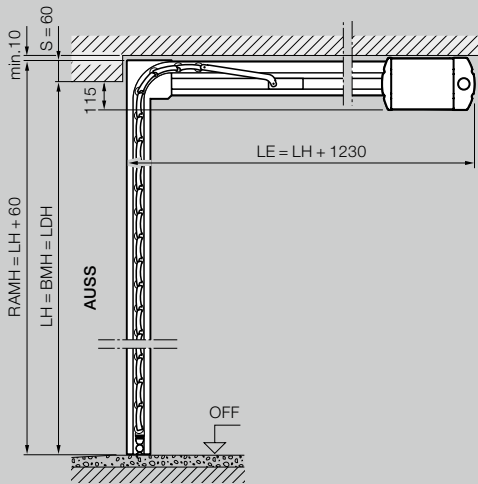
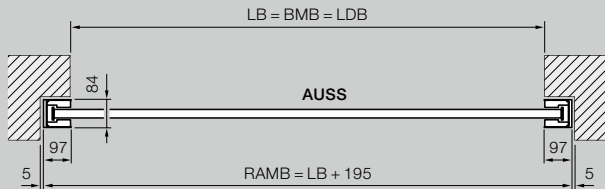
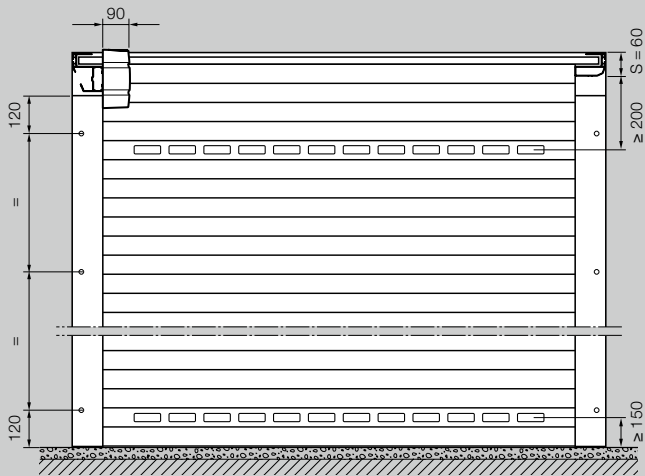

Plafonska garažna vrata

Ugradnja u otvoru, pogled iznutra

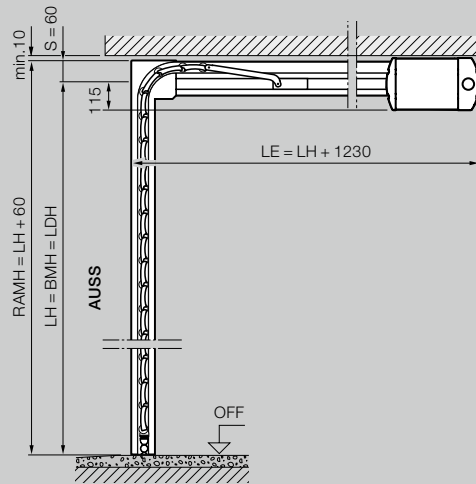
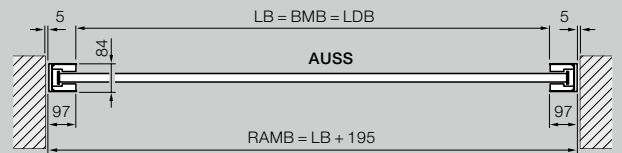
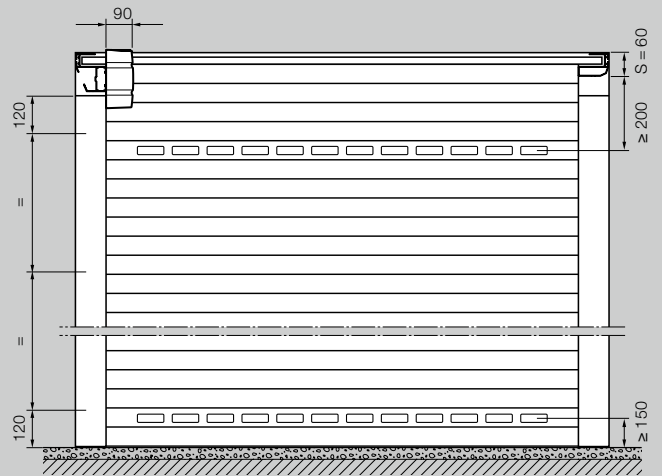

Veličine rolo plafonskih garažnih vrata Rollmatic OD*

Čista visina (LH)	3000									
	2875									
	2750									
	2625									
	2500									
	2375									
	2250									
	2125									
	2000									
	1875									
1700										
	1250	1500	1750	2000	2250	2500	2750	3000	3250	3500
	Čista širina (LB)									

* Kod ugradnje u ravni sa površinom otvora sa maskom 95:
LB maks. 3150 mm, LH maks. 2700 mm

Plafonska garažna vrata

Ugradnja u ravni sa površinom otvora sa maskom 95

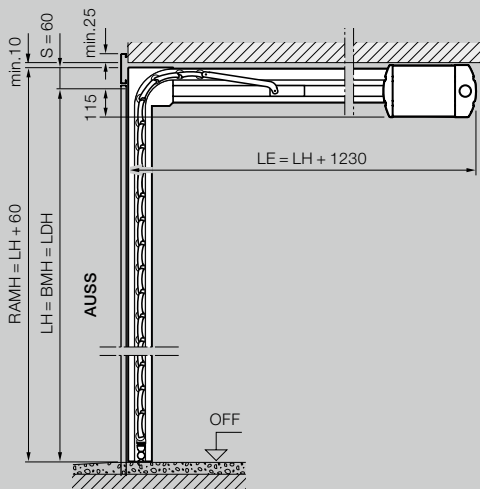
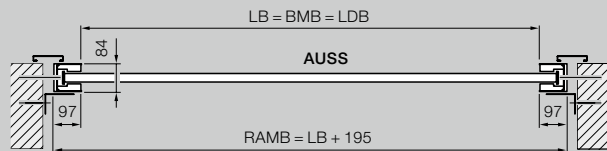
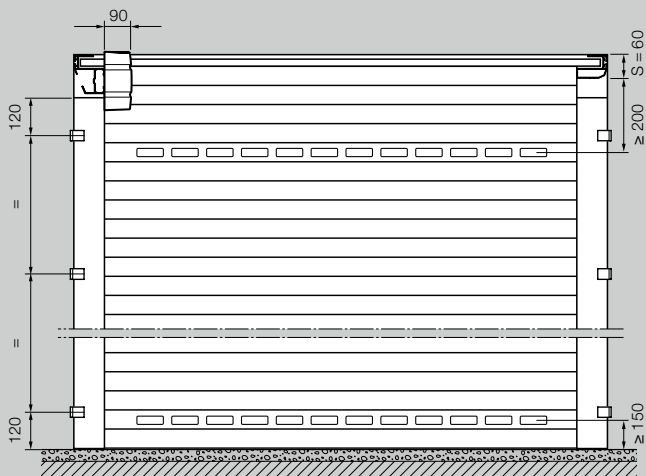

Objašnjenja

BMB	Narudžbena mera, širina
BMH	Narudžbena mera, visina
LB	Čista širina
LH	Čista visina
LDB	Čista prolazna širina
LDH	Čista prolazna visina
LMB	Širina čiste građevinske mere
RAMB	Spoljna širina rama
RAMH	Spoljna visina rama
LE	Neophodan prostor u dubinu, sa motorom
S	Neophodna visina grede
OFF	Gornja ivica gotovog poda
AUSS	Spolja

Bočni neophodni prostor 102 mm

Klasa pritiska vetra

do širine garažnih vrata Klasa 3

od 3000 mm

do širine garažnih vrata Klasa 2

od 3500 mm

Otpornost na jaku kišu Klasa 2

BOČNA VRATA: DIMENZIJE I TEHNIČKO UPUTSTVO

Bočna vrata
sa obuhvatnim štokom

Ugradnja iza otvora,
sa otvaranjem prema unutra

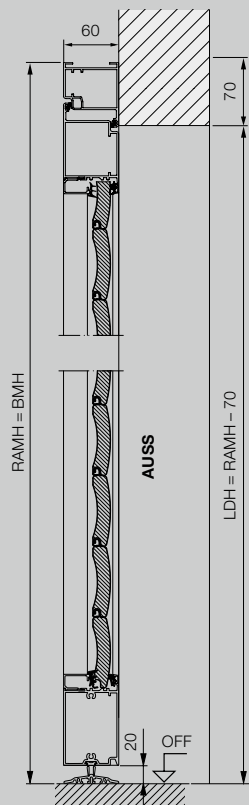

Bočna vrata
sa obuhvatnim štokom

Ugradnja u otvoru,
sa otvaranjem prema unutra

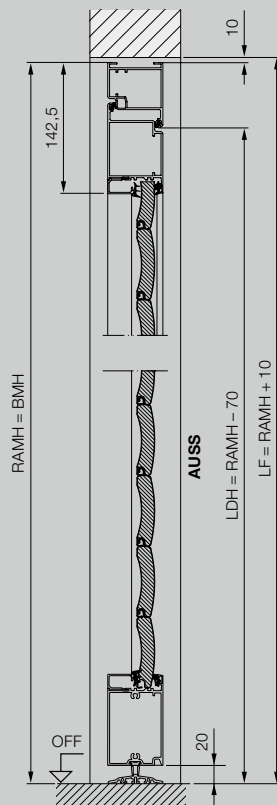

Bočna vrata
sa obuhvatnim štokom

Ugradnja u otvoru,
sa otvaranjem prema spolja

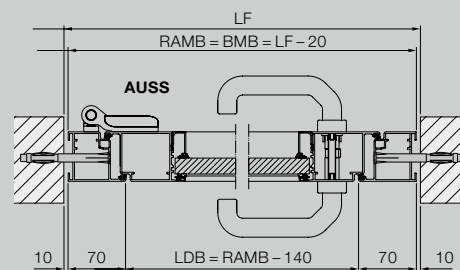
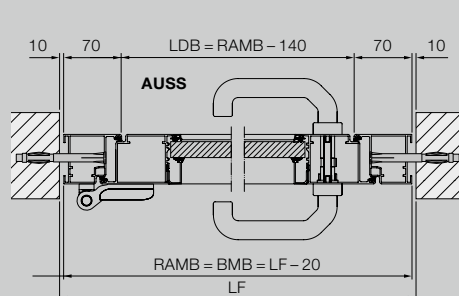
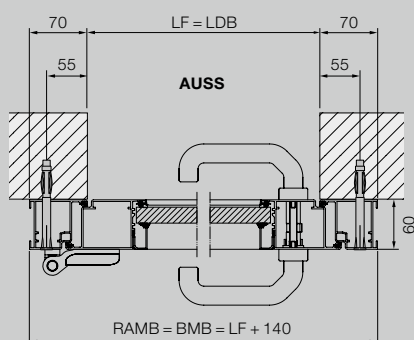
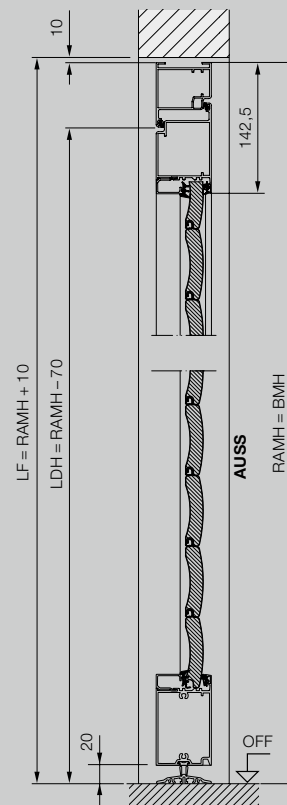

Bočna vrata sa ugaonim štokom

Montaža sa unutrašnje strane, otvaranje prema unutra

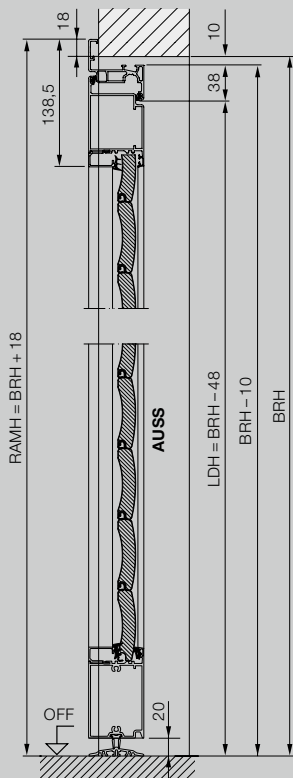

Bočna vrata sa ugaonim štokom

Montaža sa spoljne strane, otvaranje prema spolja

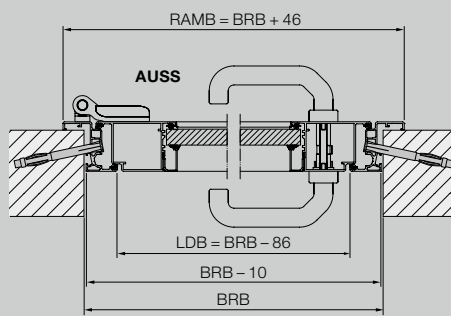
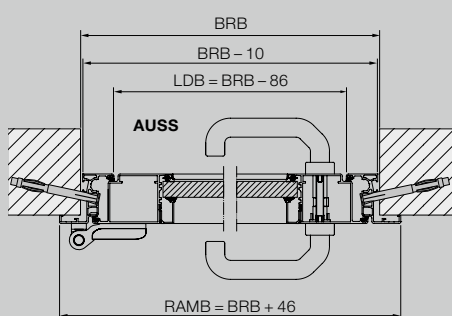
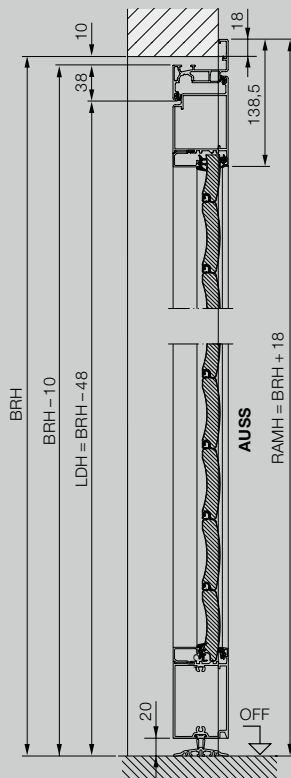

Objašnjenja

BRB	Širina građevinske mere
BRH	Visina građevinske mere
BMB	Narudžbena mera, širina
BMH	Narudžbena mera, visina
LDB	Čista prolazna širina
LDH	Čista visina prolaza
LF	Čista gotova mera
RAMB	Spoljna širina rama
RAMH	Spoljna visina rama
OFF	Gornja ivica gotovog poda
AUSS	Spolja

Materijal

Okvir krila vrata i štok od profila presovanog aluminijuma, sa ispunom lamela garažnih rolo vrata, položaj lamela nije isti sa izgledom garažnih rolo vrata RollMatic, primena ostakljenja i ventilacionih rešetki odgovaraju garažnim rolo vratima RollMatic.



Doživite Hörmann kvalitet kod nove gradnje i modernizacije

Pažljivo usklađena rešenja Vam u svakom području nude vrhunske proizvode uz najveću funkcionalnost.

- **Garažna vrata**

Optimalno usklađeno sa Vašim ličnim stilom u arhitekturi: kipujuća ili segmentna vrata od čelika ili drveta.

- **Motori za kapije i vrata**

Uživajte u visokom komforu i protivprovalnoj bezbednosti sa Hörmann-ovim motorima za garažna vrata i kapije. Komfor Hörmann-ovih motora za vrata možete iskoristiti i u stambenim prostorijama.

- **Kućna vrata**

Za svačiju potrebu i zahtev možete pronaći motiv vrata prema Vašim željama u našem obimnom programu kućnih vrata.

- **Sobna vrata**

Drvena i staklena vrata visokog kvaliteta daju vašem domu dodatnu udobnost i harmonično se uklapaju u ukupnu sliku vaših četiri zida.

- **Čelična vrata**

Solidna vrata za sve prostorije u Vašoj kući, od podruma do potkrovlja.

- **Štokovi**

Izaberite za novu gradnju, izgradnju i modernizaciju iz opsežnog programa.



Garažna vrata i motori za garažna vrata



Sobna vrata i motori za vrata



Čelična vrata

Hörmann: Kvalitet bez kompromisa



Hörmann KG Amshausen, Nemačka



Hörmann KG Antriebstechnik, Nemačka



Hörmann KG Brandis, Nemačka



Hörmann KG Brockhagen, Nemačka



Hörmann KG Dissen, Nemačka



Hörmann KG Eckelhausen, Nemačka



Hörmann KG Freisen, Nemačka



Hörmann KG Ichtshausen, Nemačka



Hörmann KG Werne, Nemačka



Hörmann Alkmaar B.V., Holandija



Hörmann Legnica Sp. z o.o., Poljska



Hörmann Beijing, Kina



Hörmann Tianjin, Kina



Hörmann LLC, Montgomery IL, SAD



Hörmann Flexon LLC, Burgettstown PA, SAD



Shakti Hörmann Pvt. Ltd., Indija

Kompanija Hörmann jedini je svetski proizvođač koji nudi kompletan program svih važnih građevinskih elemenata na jednom mestu. Oni se proizvode u visokospecijalizovanim pogonima po najnovijoj tehnologiji. Zahvaljujući svojoj distributivnoj i servisnoj mreži u Evropi i svom prisustvu u Americi i Aziji, Hörmann je Vaš pouzdan internacionalni partner za visokokvalitetne građevinske elemente. Hörmann Vam nudi kvalitet bez kompromisa.

GARAŽNA VRATA

MOTORI

INDUSTRIJSKA VRATA

PRETOVARNA TEHNIKA

VRATA

ŠTOKOVI